

MOBILUS MOTOR SP. Z O.O.

ul. Miętowa 37,
61-680 Poznań, PL
tel. +48 61 825 81 11
fax +48 61 825 80 52

www.mobilus.pl

NIP 972-10-78-008
REGON 634538898
KRS 0000188418

kapitał zakładowy 496,000.00PLN
Sąd Rejonowy w Poznaniu XXI
Wydział Gospodarczy KRS



Instrukcja obsługi pilota COSMO HCT

MOBILUS MOTOR SP. Z O.O.

ul. Miętowa 37,
61-680 Poznań, PL
tel. +48 61 825 81 11
fax +48 61 825 80 52

www.mobilus.pl

NIP 972-10-78-008
REGON 634538898
KRS 0000188418

kapitał zakładowy 496,000.00PLN
Sąd Rejonowy w Poznaniu XXI
Wydział Gospodarczy KRS

NOTATKI

INFORMACJE OGÓLNE

Pilot **COSMO | HCT** jest 24 kanałowym pilotem, przeznaczonym do zdalnego sterowania odbiornikami marki **MOBILUS** w zakresie technologii budowlanych (do sterowania elektrycznie sterowanymi roletami, markizami, żaluzjami, łącznikami typu **WŁĄCZ/WYŁĄCZ**). Użytkownik ponosi wyłączną odpowiedzialność za szkody wynikające z korzystania z urządzenia, które nie jest zgodne z jego przeznaczeniem. Producent nie ponosi żadnej odpowiedzialności za szkody osobowe i rzeczowe spowodowane przez niewłaściwe wykorzystywanie, obsługę i uruchamianie. Należy zapoznać się z instrukcją obsługi, która informuje jak bezpiecznie posługiwać się urządzeniem.

- Obsługa do 24 kanałów.
- Obsługa 12 grup kanałów.
- Dowolna edycja nazw kanałów i grup.
- Dwukierunkowa komunikacja.
- Kontrola stanu odbiorników - raport poprawności wykonania operacji dla kanałów (*dotyczy odbiorników z komunikacją dwukierunkową*).
- Sterowanie ręczne i/lub automatyczne.
- Tryb dzienny i tygodniowy.
- Tryb ASTRO - sterowanie rolet zgodnie ze wschodem i zachodem Słońca.
- Intuicyjny interfejs użytkownika umożliwiający łatwe poruszanie się i zarządzanie funkcjami pilota.
- 8 wersji językowych interfejsu obsługi pilota.
- *Aktualizacja oprogramowania z poziomu komputera PC.
- *Kopia zapasowa konfiguracji pilota na komputerze PC.
- *Konfiguracja parametrów pilota z poziomu oprogramowania na komputerze PC.

**Funkcja dostępna po zainstalowaniu dedykowanego oprogramowania.*

OPIS ELEMENTÓW PILOTA

H1 Nagłówek 1 - aktualna data, czas oraz poziom naładowania baterii.

H2 Nagłówek 2 - informacje o trybie pracy, miejsce w strukturze menu.

H3 Nagłówek 2 - dodatkowe informacje, miejsce w strukturze menu.

W Obszar pracy - różne informacje związane z bieżącym trybem pracy lub ustawień.

HF Obszar klawiszy funkcyjnych - ikony odpowiadające funkcjom przypisanym klawiszom funkcyjnym **F1, F2, F3**.

F1 Klawisz funkcyjny 1 - funkcja zależna od pozycji w strukturze menu.

F2 Klawisz funkcyjny 2 - funkcja zależna od pozycji w strukturze menu.

F3 Klawisz funkcyjny 3 - funkcja zależna od pozycji w strukturze menu.

◀ Klawisz strzałka lewo (nawigacja po ekranie, zmiana wartości).

▶ Klawisz strzałka prawo (nawigacja po ekranie, zmiana wartości).

▲ Klawisz strzałka góra (nawigacja po ekranie, podnoszenie rolet).

▼ Klawisz strzałka dół (nawigacja po ekranie, opuszczanie rolet).

● Klawisz środkowy (nawigacja, zmiana wartości, aktywacja).

K Kłapka zabezpieczająca gniazda baterii **AAA**.

↔ Gniazdo micro USB.



ZAWARTOŚĆ OPAKOWANIA

W opakowaniu znajdują się następujące elementy:

- pilot **COSMO | HCT**,
- 3 baterie AAA w pilocie zabezpieczone przed rozładowaniem plombą,
- instrukcja obsługi,
- uchwyt ścienny z magnesem oraz kołki mocujące (2 szt.).

MOBILUS MOTOR SP. Z O.O.

ul. Miętowa 37,
61-680 Poznań, PL
tel. +48 61 825 81 11
fax +48 61 825 80 52

www.mobilus.pl

NIP 972-10-78-008
REGON 634538898
KRS 0000188418

kapitał zakładowy 496,000.00PLN
Sąd Rejonowy w Poznaniu XXI
Wydział Gospodarczy KRS

NOTATKI

PARAMETRY TECHNICZNE

- Obsługa do 24 kanałów.
- Obsługa 12 grup kanałów.
- Napięcie zasilania 4,5 V DC \equiv .
- Źródło zasilania: baterie 3 x AAA LRO3 lub akumulatory 3 x AAA.
- Temperatura pracy [°C]: 0-40°C.
- Wyświetlacz: kolorowy ekran LCD o rozdzielczości 240 x 320 px.
- Pasmo komunikacji [MHz] - 868 MHz.
- Zasięg komunikacji [m] - teren otwarty: 100 m, w pomieszczeniach: 25 m [pomiar przez 2 ściany; obecność zakłóceń elektromagnetycznych, obecność innych urządzeń radiowych, montaż na elementach metalowych oraz niski poziom naładowania baterii może drastycznie zmniejszyć zasięg komunikacji].
- Waga pilota z bateriami [g] - 128 g.
- Wymiary pilota (bez uchwytu): 52 x 20 x 180 mm.

MONTAŻ UCHWYTU

Elementy uchwytu ściennego:

- transparentny uchwyt - **A**,
- zaślepka śrub montażowych - **B**,
- kołki ze śrubami - **C**.

1. Ustalić miejsce na ścianie, w którym zostanie umiejscowiony uchwyt (łatwy dostęp, brak przebiegających przewodów zasilających, rur, zbrojenia ścian, itp.).
2. Wyznaczyć punkty na ścianie tak, aby uchwyt po zamontowaniu przylegał do ściany i był zamontowany prostopadle do podłoża.
3. Nawiercić otwory i umieścić kołki montażowe (odległość pomiędzy środkami otworów **20 mm**, średnica **4 mm**).
4. Przyłożyć uchwyt i dokręcić do ściany.
5. Założyć płytkę maskującą.

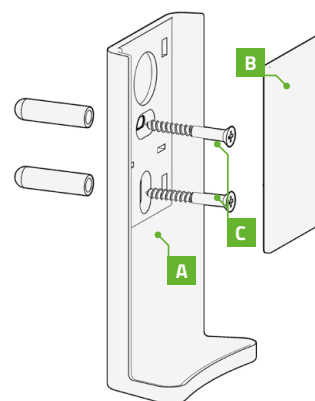

ZASILANIE

Urządzenie jest zasilane trzema bateriami **AAA** lub trzema akumulatorami **AAA**. Urządzenie automatycznie wygasza wyświetlacz LCD w celu oszczędzania energii. Poziom rozładowania baterii sygnalizuje ikona na górze ekranu.

 - Wysoki poziom naładowania baterii.

 - Niski poziom naładowania baterii. Należy wymienić baterie na nowe lub w przypadku zasilania akumulatorami podłączyć pilot do gniazda USB (ładowarka, komputer, itp.) w celu naładowania stosując przewód ze złączem microUSB (nie załączony w opakowaniu).

Podczas doładowywania akumulatorów ikona baterii zmienia cyklicznie kolor [zielony, szary]. Pilot posiada wbudowane zabezpieczenie i uniemożliwia ładowanie zwykłych baterii.

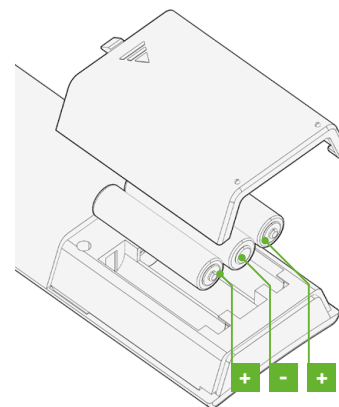

PIERWSZE URUCHOMIENIE

1. Otworzyć kłapkę baterii.
2. Usunąć plombę **P**, która zabezpiecza baterie przed rozładowaniem (zaznaczona kolorem zielonym).
3. Włączy się wyświetlacz LCD pilota.
4. Uruchomi się **KREATOR USTAWIEŃ** - należy skonfigurować kolejne parametry potrzebne do prawidłowej pracy pilota.

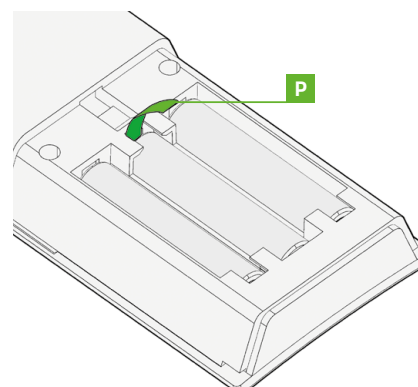

MOBILUS MOTOR SP. Z O.O.

ul. Miętowa 37,
61-680 Poznań, PL
tel. +48 61 825 81 11
fax +48 61 825 80 52

www.mobilus.pl

NIP 972-10-78-008
REGON 634538898
KRS 0000188418
kapitał zakładowy 496,000.00PLN
Sąd Rejonowy w Poznaniu XXI
Wydział Gospodarczy KRS

NOTATKI
1.1. KREATOR USTAWIEŃ (PRZYWRÓCENIE USTAWIEŃ FABRYCZNYCH)

Uruchomienie pilota **COSMO | HCT** po raz pierwszy lub wykonanie operacji **RESET USTAWIEŃ** spowoduje wywołanie trybu **KREATOR USTAWIEŃ**. Należy skonfigurować parametry pracy: **JĘZYK, MIASTO, DATA/CZAS**.

1.1.1. KREATOR USTAWIEŃ > JĘZYK

Należy wybrać język interfejsu użytkownika.

Domyślny język: **ENGLISH** (angielski).

Ekran 1/2: **PL POLSKI, EN ENGLISH, DE DEUTSCH, FR FRANÇAIS, RU РУССКИЙ, CZ ČESKÝ.**

Ekran 2/2: **NL NEDERLANDS.**

▲/▼ - poruszanie się pomiędzy polami.

◀/▶/●/☐ (F2) - wybór; pole aktywne - [✓].

☰ (F3) - 🟡 kolor pomarańczowy - zapisz zmiany; zapisanie zmian - przejście do kolejnego ekranu.

Dalsze komunikaty będą wyświetlane w języku, który został wybrany.

1.1.2. KREATOR USTAWIEŃ > MIASTO

Należy wybrać najbliższe położone miasto w celu zgrubnego określenia lokalizacji użytkownika. Wymagane do poprawnej pracy **TRYBU AUTOMATYCZNEJ PRACY** pilota **COSMO | HCT**.

Domyślne miasto: **NL AMSTERDAM**.

Ekran 1/3: **NL AMSTERDAM, DE BERLIN, BE BRUXELLES, HU BUDAPEST, IR DUBLIN, UA КИЇВ.**

Ekran 2/3: **GB LONDON, ES MADRID, RU МОСКВА, FR PARIS, CZ PRAHA, IS REYKJAVIK.**

Ekran 3/3: **IT ROMA, SE STOCKHOLM, PL WARSZAWA, AT WIEN.**

▲/▼ - poruszanie się pomiędzy polami.

◀/▶/●/☐ (F2) - wybór; pole aktywne - [✓].

☰ (F3) - 🟡 kolor pomarańczowy - zapisz zmiany; zapisanie zmian - przejście do kolejnego ekranu.

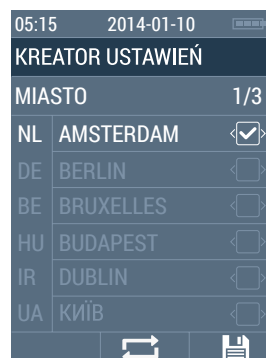
1.1.3. KREATOR USTAWIEŃ > DATA/CZAS

Należy ustawić poprawną datę oraz czas. Wymagane do poprawnej pracy **TRYBU AUTOMATYCZNEJ PRACY** pilota **COSMO | HCT**.

Domyślna data: **2014-01-01**; godzina: **12:15**.

RRRR / MM / DD - rok, miesiąc, dzień miesiąca.

GG / MM - godzina, minuta.

▲/▼ - poruszanie się pomiędzy polami.

◀/▶ - zmiana wartości pola.

☰ (F3) - 🟡 kolor pomarańczowy - zapisz zmiany; zapisanie zmian - zakończenie działania trybu **KREATOR USTAWIEŃ** - przejście do ekranu **STEROWANIE**.

2. STEROWANIE ZA POMOCĄ PILOTA COSMO | HCT

Zakończenie **KREATORA USTAWIEŃ** powoduje przejście do głównego ekranu sterowania pilotem **COSMO | HCT**. Użytkownik może samodzielnie sterować odbiornikami - **STEROWANIE MANUALNE** lub uruchomić **STEROWANIE AUTOMATYCZNE** - pilot steruje odbiornikami w oparciu o zdefiniowane przez użytkownika zadania.

MAN (F1) lub **AUTO (F1)** - przełączanie pomiędzy ekranami **STEROWANIE MANUALNE / STEROWANIE AUTOMATYCZNE**.

2.1 STEROWANIE MANUALNE

Sterowanie manualne odbywa się dla pojedynczych kanałów lub grup kanałów. Wyboru dokonujemy klawiszem (F2).

(●) (F2) - ekran **STEROWANIE MANUALNE > KANAŁY**.

(☉) (F2) - ekran **STEROWANIE MANUALNE > GRUPY**.

O aktywnym trybie informuje linia **KANAŁY (STEROWANIE MANUALNE KANAŁAMI) (H3)** lub **GRUPY (STEROWANIE MANUALNE GRUPAMI) (H3)**.

MOBILUS MOTOR SP. Z O.O.

ul. Miętowa 37,
61-680 Poznań, PL
tel. +48 61 825 81 11
fax +48 61 825 80 52

www.mobilus.pl

NIP 972-10-78-008
REGON 634538898
KRS 0000188418
kapitał zakładowy 496,000.00PLN
Sąd Rejonowy w Poznaniu XXI
Wydział Gospodarczy KRS

NOTATKI

C.D. 2.1.2. STEROWANIE MANUALNE > GRUPY

▼ - opuszczanie grupy rolet -  ikona zmieniająca kolor [niebieski, szary] - ikona pozostaje na ekranie w czasie trwania wysyłania rozkazów do wszystkich kanałów w danej grupie. Im więcej kanałów w grupie, tym dłuższy czas blokady ekranu (do 10 sek. dla grupy 24 kanałowej). Dla puste grupy pilot nie aktywuje żadnej akcji.

● - STOP - zatrzymanie operacji -  ikona zmieniająca kolor [niebieski, szary] - ikona pozostaje na ekranie w czasie trwania wysyłania rozkazów do wszystkich kanałów w danej grupie. Im więcej kanałów w grupie, tym dłuższy czas blokady ekranu (do 10 sek. dla grupy 24 kanałowej). Dla puste grupy pilot nie aktywuje żadnej akcji.

AUTO (F1) - ekran **STEROWANIE AUTOMATYCZNE**.

(•) (F2) - ekran **STEROWANIE MANUALNE > KANAŁY**.

 **(F3)** - ekran **USTAWIENIA** - nacisnąć klawisz przez min. 3 sek.

2.2. STEROWANIE AUTOMATYCZNE

W trybie automatycznym pilot steruje grupami według zdefiniowanych ustawień - użytkownik może na tym ekranie aktywować poszczególne tryby **STEROWANIA AUTOMATYCZNEGO**.

 **AUTO** - włączenie **STEROWANIA AUTOMATYCZNEGO** dla grup kanałów ustawionych w części **USTAWIENIA > FUNKCJE > AUTO**. Grupy rolet automatycznie podnoszą się i opuszczają dla poszczególnych dni tygodnia, o określonym przez użytkownika czasie.

 **ASTRO** - włączenie **STEROWANIA AUTOMATYCZNEGO** opartego na funkcjach **ASTRO** dla grup kanałów ustawionych w części **USTAWIENIA > FUNKCJE > ASTRO**. Grupy rolet automatycznie podnoszą się i opuszczają dla poszczególnych dni tygodnia, o czasie wyliczonym na podstawie pozycji geograficznej użytkownika.

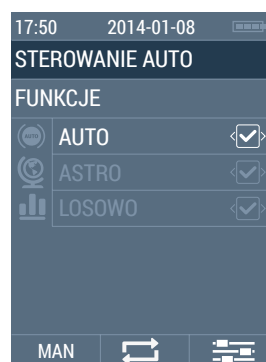

 **LOSOWO** - włączenie trybu pozorowania obecności mieszkańców w domu spowoduje, że określone przez użytkownika (**STEROWANIE AUTOMATYCZNE > AUTO**) lub wyliczone z funkcji **ASTRO** wartości czasu (**STEROWANIE AUTOMATYCZNE > ASTRO**) zostaną skorygowane każdorazowo o losową wartość z określonego w ustawieniach przedziału.

Jednoczesne działanie trybu **AUTO** oraz **ASTRO**:

- **OPERACJA PODNOSZENIA ROLET [POCZĄTEK DNIA]** - w tym przypadku wyższy priorytet ma ten tryb automatyczny, który później podniesie rolety.
- **OPERACJA OPUSZCZANIA ROLET [KONIEC DNIA]** - w tym przypadku wyższy priorytet ma ten tryb automatyczny, który wcześniej opuszcza rolety.

Aktywowanie poszczególnych trybów automatycznych - **AUTO**, **ASTRO** umożliwia przejście do **TRYBU MANUALNEGO** i dalsze sterowanie ręczne kanałami lub grupami - tryby **AUTO**, **ASTRO** działają w tle.

▲ / ▼ - poruszanie się pomiędzy polami.

◀ / ▶ / ● /  **(F2)** - wybór; pole aktywne - [✓].

MAN (F1) - ekran **STEROWANIE MANUALNE**.

 **(F3)** - ekran **USTAWIENIA** - nacisnąć klawisz przez min. 3 sek.

3. USTAWIENIA

Uruchomienie ekranu **USTAWIENIA** - w głównym ekranie sterowania pilotem **COSMO | HCT** nacisnąć klawisz  **(F3)** przez min. 3 sek.

 **DATA/CZAS** - ustawienia godziny i daty.

 **ZARZĄDZANIE**:

- **KANAŁY** - nadanie/zmiana nazwy kanałom, dwukierunkowość, programowanie kanałów, programowanie pozycji komfort, zmiana kierunku pracy rolety.
- **GRUPY** - nadanie/zmiana nazwy grup kanałów, wybór kanałów wchodzących do danej grupy.

 **FUNKCJE**:

- **AUTO** - ustawienia czasu automatycznego opuszczania i podnoszenia rolet dla poszczególnych grup kanałów w trybie dziennym lub tygodniowym.

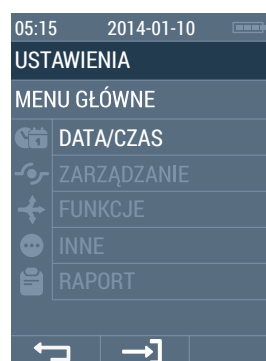

MOBILUS MOTOR SP. Z O.O.

ul. Miętowa 37,
61-680 Poznań, PL
tel. +48 61 825 81 11
fax +48 61 825 80 52

www.mobilus.pl

NIP 972-10-78-008
REGON 634538898
KRS 0000188418

kapitał zakładowy 496,000.00PLN
Sąd Rejonowy w Poznaniu XXI
Wydział Gospodarczy KRS

NOTATKI

C.D. 3. USTAWIENIA

- **ASTRO** - ustawienia parametrów automatycznego opuszczania i podnoszenia rolet dla poszczególnych grup kanałów w oparciu o pozycję geograficzną, wybór najbliższego miasta, wpisanie współrzędnych geograficznych, korekta astro.
- **LOSOWO** - określenie przedziału, z którego losowo wybierana jest wartość, określająca o ile minut skorygować opuszczenie rolet w trybie **ASTRO/AUTO**.
- **INNE:**
 - **JĘZYK** - zmiana języka interfejsu użytkownika.
 - **JASNOŚĆ** - ustawienie poziomu jasności ekranu.
 - **RAPORT** - aktywacja funkcji raportowania błędów dla trybu automatycznego i/lub manualnego, dla odbiorników z komunikacją dwukierunkową.
 - **RESET USTAWIEŃ** - przywrócenie ustawień fabrycznych.
 - **WERSJA OPROG.** - informacja o wersji oprogramowania wgranego do pamięci pilota.
- 📄 **RAPORT** - wyświetla raport o stanie kanałów.

▲ / ▼ - poruszanie się pomiędzy polami.

↩ (F1) - powrót do poprzedniego ekranu.

● / → (F2) - ekran związany z wybranym polem.

3.1. USTAWIENIA > DATA/CZAS

RRRR / MM / DD - rok, miesiąc, dzień miesiąca.

GG / MM - godzina, minuta.

▲ / ▼ - poruszanie się pomiędzy polami.

◀ / ▶ - zmiana wartości pola.

↩ (F1) - powrót do poprzedniego ekranu.

📄 (F3) - 🟡 kolor pomarańczowy - zapisz zmiany;

🟢 kolor zielony - zmiany zapisane.



3.2. USTAWIENIA > ZARZĄDZANIE

(•) **KANAŁY** - ekran zarządzania ustawieniami kanałów.

(••) **GRUPY** - ekran zarządzania ustawieniami grup kanałów.

▲ / ▼ - poruszanie się pomiędzy polami.

◀ / ▶ - zmiana wartości pola.

↩ (F1) - powrót do poprzedniego ekranu.

→ (F2) - ekran związany z wybranym polem.

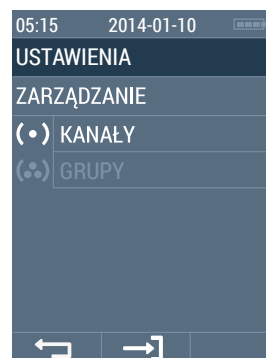

3.2.1. USTAWIENIA > ZARZĄDZANIE > KANAŁY

Ekran z listą 24 kanałów podzielonych na 4 widoki (6 kanałów na widok). Kanały posiadają wstępnie nadane przez producenta nazwy.

Ekran 1/4: kanały od **01** do **06**.

Ekran 2/4: kanały od **07** do **12**.

Ekran 3/4: kanały od **13** do **18**.

Ekran 4/4: kanały od **19** do **24**.

🔍 - kanał z dwukierunkową komunikacją (zmiana parametru na ekranie 📄 - **USTAWIENIA SZCZEGÓŁOWE WYBRANEGO KANAŁU**).

📄 - kanał z jednokierunkową komunikacją (zmiana parametru na ekranie 📄 - **USTAWIENIA SZCZEGÓŁOWE WYBRANEGO KANAŁU**).

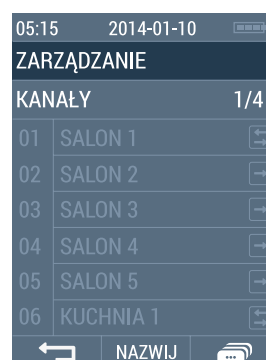

MOBILUS MOTOR SP. Z O.O.

ul. Miętowa 37,
61-680 Poznań, PL
tel. +48 61 825 81 11
fax +48 61 825 80 52

www.mobilus.pl

NIP 972-10-78-008
REGON 634538898
KRS 0000188418
kapitał zakładowy 496,000.00PLN
Sąd Rejonowy w Poznaniu XXI
Wydział Gospodarczy KRS

NOTATKI
C.D. 3.2.1. USTAWIENIA > ZARZĄDZANIE > KANAŁY

- ▲ / ▼ - poruszanie się pomiędzy polami.
- ← (F1) - powrót do poprzedniego ekranu.
- / NAZWIJ (F2) - ekran edycji nazwy wybranego kanału.
- ☰ (F3) - ekran szczegółowych ustawień wybranego kanału.

3.2.1.1. USTAWIENIA > ZARZĄDZANIE > KANAŁY > NAZWIJ

Ekran edycji nazwy wybranego kanału za pomocą klawiatury ekranowej. Maksymalna liczba znaków 12.

SALON 1_ - pole edycji nazwy.

- ▲ / ▼ / ◀ / ▶ - poruszanie się pomiędzy znakami.
- - wpisanie wybranego znaku do pola edycji nazwy.
- ← (F1) - powrót do poprzedniego ekranu.
- ✖ (F2) - kasowanie ostatniego znaku w polu edycji nazwy.
- ☰ (F3) - 🟠 kolor pomarańczowy - zapisz zmiany; 🟢 kolor zielony - zmiany zapisane.

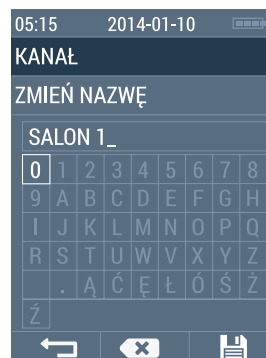
3.2.1.2. ZARZĄDZANIE > KANAŁY > ☰ [USTAWIENIA SZCZEGÓLWIE KANAŁU]

- ☰ DWUKIER. - włączenie lub wyłączenie komunikacji dwukierunkowej dla bieżącego kanału. Aktywacja ✓ spowoduje, że na liście kanałów wyświetli się informacja, że wybrany kanał jest dwukierunkowy ☰. Od tej pory siłownik będzie zbierał informacje zwrotne od odbiornika i generował raport.*
- ◀ / ▶ / ● / ☰ (F2) - wybór: pole aktywne - [✓].
- PROGRAMOWANIE - programowanie wybranego kanału - ikona zmieniająca kolor [niebieski, szary]. Więcej w części PROGRAMOWANIE.

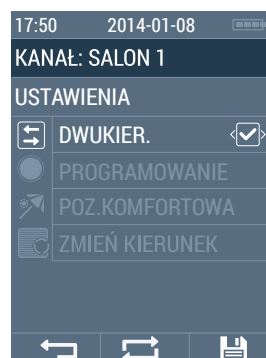

- 📶 POZ. KOMFORTOWA - programowanie pozycji komfort dla wybranego kanału - ikona zmieniająca kolor [niebieski, szary]. Więcej w części PROGRAMOWANIE.
- ☰ ZMIEN KIERUNEK - włączenie tej funkcji spowoduje zmianę kierunku pracy siłownika - ikona zmieniająca kolor [niebieski, szary]. W przypadku siłowników z elektronicznymi krańcówkami - ERS SENSO - zmiana kierunku możliwa wyłącznie przed ustawieniem pozycji krańcowych.

- ▲ / ▼ - poruszanie się pomiędzy polami.
- / ☰ (F2) - przytrzymanie aktywuje funkcję - dla pozycji z listy: ●, 📶, ☰.
- ← (F1) - powrót do poprzedniego ekranu.
- ☰ (F3) - 🟠 kolor pomarańczowy - zapisz zmiany; 🟢 kolor zielony - zmiany zapisane.

*Funkcja dostępna dla odbiorników z komunikacją dwukierunkową.

3.2.2. USTAWIENIA > ZARZĄDZANIE > GRUPY

Ekran z listą 12 grup kanałów podzielonych na 2 widoki (6 grup na widok). Grupy posiadają wstępnie nadane przez producenta nazwy.

Ekran 1/2: grupy od 01 do 06.

Ekran 2/2: grupy od 07 do 12.

- ▲ / ▼ - poruszanie się pomiędzy polami.
- ← (F1) - powrót do poprzedniego ekranu.
- / NAZWIJ (F2) - ekran edycji nazwy wybranej grupy.
- (•) (F3) - ekran dodawania kanałów do wybranej grupy.



MOBILUS MOTOR SP. Z O.O.

ul. Miętowa 37,
61-680 Poznań, PL
tel. +48 61 825 81 11
fax +48 61 825 80 52

www.mobilus.pl

NIP 972-10-78-008
REGON 634538898
KRS 0000188418
kapitał zakładowy 496,000.00PLN
Sąd Rejonowy w Poznaniu XXI
Wydział Gospodarczy KRS

NOTATKI

3.2.2.1. USTAWIENIA > ZARZĄDZANIE > GRUPY > NAZWIJ

Ekran edycji nazwy wybranej grupy za pomocą klawiatury ekranowej. Maksymalna ilość znaków 12.

SYPIALNIA 3_ - pole edycji nazwy.

▲ / ▼ / ◀ / ▶ - poruszanie się pomiędzy znakami.

● - wpisanie wybranego znaku do pola edycji nazwy.

↶ (F1) - powrót do poprzedniego ekranu.

✖ (F2) - kasowanie ostatniego znaku w polu edycji nazwy.

📄 (F3) - kolor pomarańczowy - zapisz zmiany;

📄 (F3) - kolor zielony - zmiany zapisane;



3.2.2.2. USTAWIENIA > ZARZĄDZANIE > GRUPY > KANAŁY

Ekran wyboru kanałów należących do danej grupy. 24 kwadraty odpowiadające 24 kanałom. Kanał może być dołączony do wielu różnych grup jednocześnie.

01 - kanał nieprzypisany do wybranej grupy.

08 - kanał przypisany do wybranej grupy.

SALON 3 - nazwa aktywnego kanału.

▲ / ▼ / ◀ / ▶ - poruszanie się pomiędzy kanałami.

↶ (F1) - powrót do poprzedniego ekranu.

● / ⇄ (F2) - dołączanie lub wyłączanie danego kanału z grupy.

📄 (F3) - kolor pomarańczowy - zapisz zmiany; 📄 (F3) - kolor zielony - zmiany zapisane.

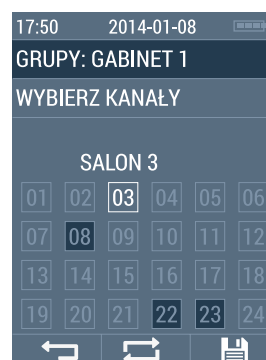

3.3. USTAWIENIA > FUNKCJE

🕒 AUTO - automatyka czasowa.

🌙 ASTRO - automatyka w oparciu o funkcję ASTRO.

📊 LOSOWO - korekcja losowa wartości czasu dla funkcji AUTO i ASTRO (pozorowanie obecności mieszkańców w domu).

▲ / ▼ - poruszanie się pomiędzy polami.

↶ (F1) - powrót do poprzedniego ekranu.

● / → (F2) - ekran związany z wybranym polem.

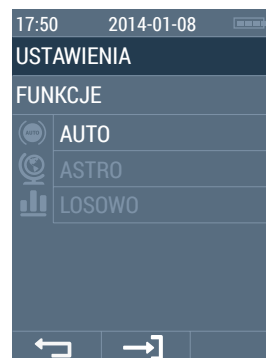

3.3.1. USTAWIENIA > FUNKCJE > AUTO

Ekran wyboru grup, dla których będzie włączony TRYBU AUTOMATYCZNEGO STEROWANIA.

Poprawne działanie trybu AUTO wymaga:

- Ustawienia poprawnej DATY i CZASU.
- Przypisanie kanałów do grup, które będą sterowane automatycznie.

Ekran 1/2: grupy kanałów od 01 do 06.

Ekran 2/2: grupy kanałów od 07 do 12.

▲ / ▼ - poruszanie się pomiędzy polami.

◀ / ▶ / ● - wybór; pole aktywne - [✓].

↶ (F1) - powrót do poprzedniego ekranu.

● / → (F2) - ekran aktywacji TRYBU DZIENNY / TYGODNIOWY dla wybranej grupy.

📄 (F3) - kolor pomarańczowy - zapisz zmiany; 📄 (F3) - kolor zielony - zmiany zapisane.

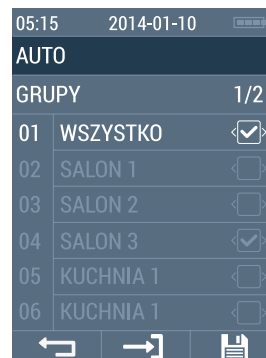

MOBILUS MOTOR SP. Z O.O.

ul. Miętowa 37,
61-680 Poznań, PL
tel. +48 61 825 81 11
fax +48 61 825 80 52



www.mobilus.pl

NIP 972-10-78-008
REGON 634538898
KRS 0000188418
kapitał zakładowy 496,000.00PLN
Sąd Rejonowy w Poznaniu XXI
Wydział Gospodarczy KRS



NOTATKI

3.3.1.1. USTAWIENIA > FUNKCJE > AUTO > TRYB

Ekran aktywacji TRYBU DZIENNEGO lub TRYBU TYGODNIOWEGO dla wybranej grupy.

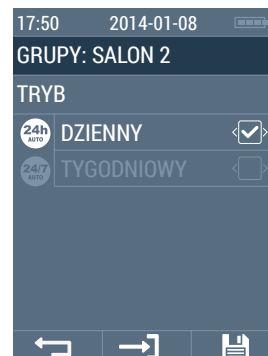

-  **DZIENNY** - tryb dzienny.
-  **TYGODNIOWY** - tryb tygodniowy.
- ▲ / ▼ - poruszanie się pomiędzy polami.
- ◀ / ▶ / ● - wybór; pole aktywne - [✓].
- ↩ (F1) - powrót do poprzedniego ekranu.
- / → (F2) - ekran związany z wybranym polem.







 (F3) -  kolor pomarańczowy - zapisz zmiany;  kolor zielony - zmiany zapisane.

3.3.1.1.1. USTAWIENIA > FUNKCJE > AUTO > TRYB > DZIENNY

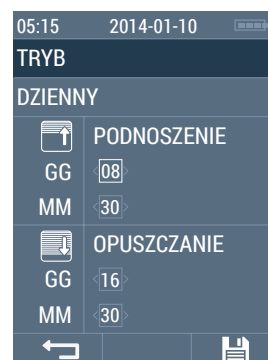
Ekran ustawień czasu automatycznego podnoszenia i opuszczania rolet należących do wybranej grupy. Cykl powtarzania - 24 h.

-  **PODNOSENIE** - ustawienie GG godziny, MM minut, o której roleta ma się podnieść.
-  **OPUSZCZANIE** - ustawienie GG godziny, MM minut, o której roleta ma się opuścić.
- ▲ / ▼ - poruszanie się pomiędzy polami.
- ◀ / ▶ - zmiana wartości pola.
- ↩ (F1) - powrót do poprzedniego ekranu.



 (F3) -  kolor pomarańczowy - zapisz zmiany;  kolor zielony - zmiany zapisane.

3.3.1.1.2. USTAWIENIA > FUNKCJE > AUTO > TRYB > TYGODNIOWY



Ekran wyboru dni, dla których będzie włączone automatyczne sterowanie roletami z danej grupy. Cykl powtarzania - 7 dni.

Ekran 1/2: **PONIEDZIAŁEK - SOBOTA.**

Ekran 2/2: **NIEDZIELA.**

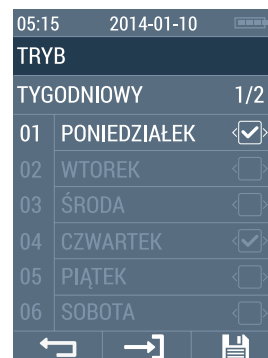



- ▲ / ▼ - poruszanie się pomiędzy polami.
- ◀ / ▶ / ● - wybór; pole aktywne - [✓].
- ↩ (F1) - powrót do poprzedniego ekranu.
- / → (F2) - ekran ustawień czasu podnoszenia i opuszczania rolet dla wybranego dnia.



 (F3) -  kolor pomarańczowy - zapisz zmiany;  kolor zielony - zmiany zapisane.

3.3.1.1.2.1 USTAWIENIA > FUNKCJE > AUTO > TRYB > TYGODNIOWY > [DZIEŃ]

Ekran ustawień czasu automatycznego podnoszenia i opuszczania rolet należących do wybranej grupy i dla wybranego dnia. Cykl powtarzania - 7 dni.

-  **PODNOSENIE** - ustawienie GG godziny, MM minut, o której roleta ma się podnieść.
-  **OPUSZCZANIE** - ustawienie GG godziny, MM minut, o której roleta ma się opuścić.
- ▲ / ▼ - poruszanie się pomiędzy polami.
- ◀ / ▶ - zmiana wartości pola.
- ↩ (F1) - powrót do poprzedniego ekranu.
-  (F3) -  kolor pomarańczowy - zapisz zmiany;  kolor zielony - zmiany zapisane.



MOBILUS MOTOR SP. Z O.O.

ul. Miętowa 37,
61-680 Poznań, PL
tel. +48 61 825 81 11
fax +48 61 825 80 52

www.mobilus.pl

NIP 972-10-78-008
REGON 634538898
KRS 0000188418

kapitał zakładowy 496,000.00PLN
Sąd Rejonowy w Poznaniu XXI
Wydział Gospodarczy KRS

NOTATKI

3.3.2. USTAWIENIA > FUNKCJE > ASTRO

Pilot **COSMO | HCT** umożliwia sterowanie automatyczne odbiorników w oparciu o położenie geograficzne. Oznacza to, że dokonuje on obliczeń czasu podnoszenia i opuszczenia rolety dla każdego dnia w roku w oparciu o czas wschodu i zachodu słońca dla określonej pozycji geograficznej.

Poprawne działanie trybu **ASTRO** wymaga:

- Ustawienia poprawnej **DATY** i **CZASU**.
- Przyporządkowania kanałów do grup, które będą sterowane automatycznie.
- Określenia zgrubej i/lub precyzyjnej pozycji geograficznej.
- Określenia strefy czasowej dla lokalizacji użytkownika.
- Ustawienia obowiązującego w danym momencie czasu - **LETNI** / **ZIMOWY**.

🏠 **MIASTO** - najbliższe leżące miasto.

📍 **WSPÓŁRZĘDNE** - określenie współrzędnych geograficznych.

📡 **GRUPY ASTRO** - wybór grup kanałów, które mają być kontrolowane przez funkcje **ASTRO**.

🕒 **KOREKTA ASTRO** - korekta minutowa wartości wyliczonych przez funkcje **ASTRO**.

🌞 **CZAS LATO/ZIMA** - określenie czasu **LETNI/ZIMOWY**.

▲ / ▼ - poruszanie się pomiędzy polami.

← (F1) - powrót do poprzedniego ekranu.

● / → (F2) - ekran związany z wybranym polem.



3.3.2.1. USTAWIENIA > FUNKCJE > ASTRO > MIASTO

Ekran wyboru najbliższego zlokalizowanego miasta w celu zgrubnego określenia położenia siedziby użytkownika. Wartości pozycji wybranego miasta (przybliżone) zostaną skopiowane do ekranu **USTAWIENIA > FUNKCJE > ASTRO > WSPÓŁRZĘDNE**.

Ekran 1/3: **NL AMSTERDAM, DE BERLIN, BE BRUXELLES, HU BUDAPEST, IR DUBLIN, UA KIJÓB.**

Ekran 2/3: **GB LONDON, ES MADRID, RU MOCKBA, FR PARIS, CZ PRAHA, IS REYKJAVIK.**

Ekran 3/3: **IT ROMA, SE STOCKHOLM, PL WARSZAWA, AT WIEN.**

▲ / ▼ - poruszanie się po liście wyboru miast.

◀ / ▶ / ● / ↻ (F2) - wybór; pole aktywne - [✓].

📄 (F3) - 🟠 kolor pomarańczowy - zapisz zmiany;

🟢 kolor zielony - zmiany zapisane.

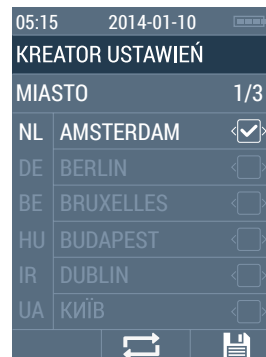

3.3.2.2. USTAWIENIA > FUNKCJE > ASTRO > WSPÓŁRZĘDNE

Ekran ustawień współrzędnych geograficznych siedziby użytkownika, na podstawie których obliczane są czasy wschodu i zachodu słońca. Wartości domyślne są współrzędnymi geograficznymi miasta, wybranego w **KREATORZE USTAWIENI** lub w zakładce **FUNKCJE > ASTRO > MIASTO**.

S/N SZEROKOŚĆ - szerokość geograficzna.

E/W DŁUGOŚĆ - długość geograficzna.

CZAS STREFA CZAS. - strefa czasowa, w której znajduje się lokalizacja siedziby użytkownika.

▲ / ▼ - poruszanie się pomiędzy polami.

◀ / ▶ - zmiana wartości pola.

← (F1) - powrót do poprzedniego ekranu.

📄 (F3) - 🟠 kolor pomarańczowy - zapisz zmiany;

🟢 kolor zielony - zmiany zapisane.



MOBILUS MOTOR SP. Z O.O.

ul. Miętowa 37,
61-680 Poznań, PL
tel. +48 61 825 81 11
fax +48 61 825 80 52

www.mobilus.pl

NIP 972-10-78-008
REGON 634538898
KRS 0000188418

kapitał zakładowy 496,000.00PLN
Sąd Rejonowy w Poznaniu XXI
Wydział Gospodarczy KRS

NOTATKI

3.3.2.3. USTAWIENIA > FUNKCJE > ASTRO > GRUPY ASTRO

Ekran wyboru grup kanałów, które będą automatycznie sterowane zgodnie z wyliczeniami funkcji **ASTRO**.

Ekran 1/2: grupy kanałów od **01** do **06**.

Ekran 2/2: grupy kanałów od **07** do **12**.

▲ / ▼ - poruszanie się pomiędzy polami.

◀ / ▶ / ● / ⇄ (F2) - wybór; pole aktywne - [✓].

↶ (F1) - powrót do poprzedniego ekranu.

📄 (F3) - 🟠 kolor pomarańczowy - zapisz zmiany;

📄 (F3) - 🟢 kolor zielony - zmiany zapisane.



3.3.2.4. USTAWIENIA > FUNKCJE > ASTRO > CZAS LATO/ZIMA

Ekran ustawień aktualnie obowiązującego czasu lokalnego dla lokalizacji siedziby użytkownika. Ustawienie ma wpływ na poprawne wyliczanie funkcji **ASTRO** - funkcja nie zmienia czasu wyświetlanego na ekranie!

☀️ - czas letni;

🌙 - czas zimowy;

▲ / ▼ - poruszanie się pomiędzy polami.

◀ / ▶ / ● / ⇄ (F2) - wybór; pole aktywne - [✓].

↶ (F1) - powrót do poprzedniego ekranu.

📄 (F3) - 🟠 kolor pomarańczowy - zapisz zmiany;

📄 (F3) - 🟢 kolor zielony - zmiany zapisane.

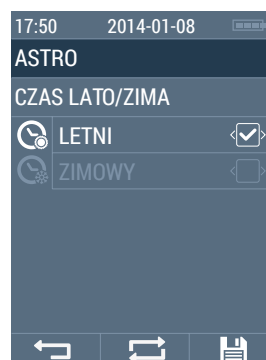

3.4. INNE

🌐 **JĘZYK** - ustawienia języka interfejsu użytkownika.

☀️ **JASNOŚĆ** - ustawienia jasności wyświetlacza LCD.

📄 **RAPORT** - aktywacja funkcji **RAPORT**.

🔄 **RESET USTAWIENI** - przywrócenie ustawień fabrycznych pilota **COSMO | HCT**.

📄 **WERSJA OPROG.** - informacje o wersji oprogramowania.

▲ / ▼ - poruszanie się pomiędzy polami.

↶ (F1) - powrót do poprzedniego ekranu.

● / → (F2) - ekran związany z wybranym polem.

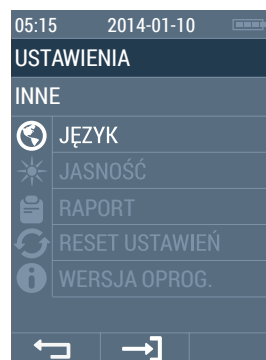

3.4.1. USTAWIENIA > INNE > JĘZYK

Ekran wyboru języka, w jakim wyświetlane są informacje na ekranie.

Ekran 1/2: **PL POLSKI, EN ENGLISH, DE DEUTSCH, FR FRANÇAIS, RU РУССКИЙ, CZ ČESKÝ.**

Ekran 2/2: **NL NEDERLANDS, IT ITALIANO**

▲ / ▼ - poruszanie się pomiędzy polami.

◀ / ▶ / ● / ⇄ (F2) - wybór; pole aktywne - [✓].

↶ (F1) - powrót do poprzedniego ekranu.

📄 (F3) - 🟠 kolor pomarańczowy - zapisz zmiany;

📄 (F3) - 🟢 kolor zielony - zmiany zapisane.



MOBILUS MOTOR SP. Z O.O.

ul. Miętowa 37,
61-680 Poznań, PL
tel. +48 61 825 81 11
fax +48 61 825 80 52

www.mobilus.pl

NIP 972-10-78-008
REGON 634538898
KRS 000188418
kapitał zakładowy 496,000.00PLN
Sąd Rejonowy w Poznaniu XXI
Wydział Gospodarczy KRS

NOTATKI

3.4.2. USTAWIENIA > INNE > JASNOŚĆ

Ekran ustawień optymalnej jasności wyświetlacza LCD.

% - jasność wyświetlacza LCD - zakres 10 - 100%;

◀ / ▶ - zmiana wartości pola.

↩ (F1) - powrót do poprzedniego ekranu.

☰ (F3) - 🟠 kolor pomarańczowy - zapisz zmiany;

🟢 kolor zielony - zmiany zapisane.



3.4.3. USTAWIENIA > INNE > RAPORT

Ekran aktywacji raportów o błędach dla TRYBU AUTO I TRYBU MANUALNEGO.

W przypadku awarii podczas normalnej lub automatycznej pracy pojawi się ekran z listą kanałów, dla których wystąpiła awaria.

☰ **AUTO** - aktywacja raportu z błędami w trybie automatycznym (**AUTO, ASTRO**).

☰ **MANUALNE** - aktywacja raportu z błędami w trybie manualnym (**KANAŁY, GRUPY**).

▲ / ▼ - poruszanie się pomiędzy polami.

◀ / ▶ / ● / ⇄ (F2) - wybór; pole aktywne - [✓].

↩ (F1) - powrót do poprzedniego ekranu.

☰ (F3) - 🟠 kolor pomarańczowy - zapisz zmiany;

🟢 kolor zielony - zmiany zapisane;

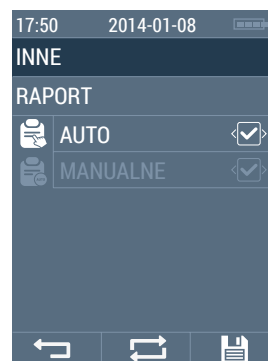

3.4.4. USTAWIENIA > INNE > RESET USTAWIENI

Ekran przywracania **USTAWIENI FABRYCZNYCH**.

Operację należy potwierdzić klawiszem **TAK (F3)**.

Pilot wyświetli ekran startowy z uruchomionym **KREATOREM USTAWIENI**.

↩ (F1) - powrót do poprzedniego ekranu.

TAK (F3) - przywrócenie **USTAWIENI FABRYCZNYCH**.

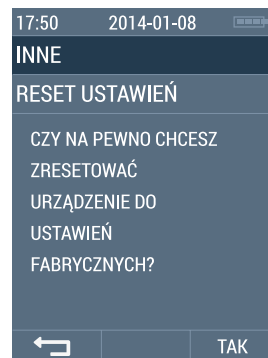

3.4.5. USTAWIENIA > INNE > WERSJA OPROGRAMOWANIA

Ekran informacji o aktualnej wersji oprogramowania wczytanej do pamięci pilota **COSMO | HCT**.

↩ (F1) - powrót do poprzedniego ekranu.

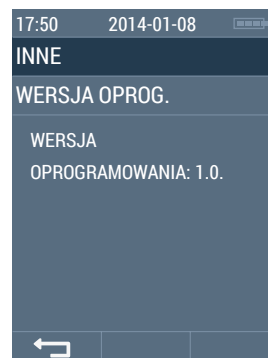

MOBILUS MOTOR SP. Z O.O.

ul. Miętowa 37,
61-680 Poznań, PL
tel. +48 61 825 81 11
fax +48 61 825 80 52

www.mobilus.pl

NIP 972-10-78-008
REGON 634538898
KRS 0000188418

kapitał zakładowy 496,000.00PLN
Sąd Rejonowy w Poznaniu XXI
Wydział Gospodarczy KRS

NOTATKI

3.5. USTAWIENIA > RAPORT

Ekran raportu o stanie odbiorników z komunikacją dwukierunkową.

Ekran 1/4: kanały od 01 do 06.

Ekran 2/4: kanały od 07 do 12.

Ekran 3/4: kanały od 13 do 18.



Ekran 4/4: kanały od 19 do 24.

▲ / ▼ / ◀ / ▶ - poruszanie się pomiędzy ekranami.

↶ (F1) - powrót do poprzedniego ekranu.

05:15 2014-01-10	
RAPORT	
KANALEY 1/4	
01	SALON 1 
02	SALON 2 
03	SALON 3 
04	SALON 4 
05	SALON 5 
06	KUCHNIA 1 

 **KANAŁ DWUKIERUNKOWY - OCZEKIWANIE NA ODPOWIEDŹ - KOLOR GRANATOWY**- pilot wysłał polecenie do odbiornika i czeka na odpowiedź;

  **KANAŁ DWUKIERUNKOWY - UZYSKANO ODPOWIEDŹ - OPERACJA PODNOSZENIA / OPERACJA OPUSZCZANIA - KOLOR ZIELONY**- poprawne wykonanie operacji przez odbiornik;

 **KANAŁ DWUKIERUNKOWY - UZYSKANO ODPOWIEDŹ - OPERACJA POZYCJA KOMFORT / OPERACJA STOP - KOLOR ZIELONY**- poprawne wykonanie operacji przez odbiornik;

 **KANAŁ DWUKIERUNKOWY - BRAK ODPOWIEDZI - KOLOR ŻÓŁTY**- pilot nie otrzymał odpowiedzi od kanału - błąd miękkie - odbiornik poza zasięgiem pilota;

 **KANAŁ DWUKIERUNKOWY - UZYSKANO ODPOWIEDŹ - KOLOR CZERWONY**- niepoprawne wykonanie operacji przez odbiornik - sprawdź przyczynę (zacięcie się rolety, przeszkoda, przymarznienie);

 **KANAŁ JEDNOKIERUNKOWY - KOLOR GRAFITOWY** - pilot nie sprawdza stanu kanału.

4. DWUKIERUNKOWOŚĆ

Pilot **COSMO | HCT** jest pilotem, który może komunikować się dwukierunkowo z odbiornikami - to znaczy wysyłać i odbierać od nich komunikaty. Funkcja ta umożliwi kontrolę stanu rolet - czy zostały one poprawnie opuszczone lub podniesione - czy wystąpiło uszkodzenie, które należy sprawdzić (np. działanie osób trzecich).

Poprawne działanie komunikacji dwukierunkowej wymaga:

- stosowanie odbiorników z komunikacją dwukierunkową;
- poprawną konfigurację kanału - ustawienie komunikacji dwukierunkowej dla kanału;
- programowanie jednego kanału tylko dla jednego odbiornika;
- zapewnienie bezproblemowej komunikacji pilota z odbiornikami.



Odbiorniki, które umożliwiają komunikację dwukierunkową: **M35 ERS, M45 ERS.**

5. PROGRAMOWANIE KANAŁÓW

Poprawna praca pilota **COSMO | HCT**, zwłaszcza w przypadku odbiorników dwukierunkowych wymaga, aby jednemu kanałowi w pilocie odpowiadał jeden odbiornik. W pilocie istnieje możliwość jednoczesnego sterowania wieloma kanałami poprzez łączenie ich w grupy.

W celu zaprogramowania / przyporządkowania odbiornika do danego kanału należy wybrać jeden z dwóch wariantów tej operacji: **WARIANT A** lub **WARIANT B**.

5.1. PROGRAMOWANIE KANAŁÓW - WARIANT A

1. Wejść w tryb **USTAWIENIA** - nacisnąć przez około 5 sek. klawisz  (F3).
2. Następnie przejść do zakładki **USTAWIENIA > ZARZĄDZANIE > KANAŁY**.
3. Wybrać z listy kanał, który chcemy zaprogramować (klawisze ▲ / ▼), następnie klawisz  (F3).
4. **SIŁOWNIK MOBILUS ERS**: wprowadzić siłownik w **TRYB PROGRAMOWANIA PILOTA MASTER**. Przycisnąć na 5 sekund **PRZYCIŚK PROGRAMOWANIA** w siłowniku lub 2-krotnie wyłączyć i włączyć zasilanie siłownika lub zresetować siłownik do ustawień fabrycznych.
SIŁOWNIK SERIA ER: wprowadzić siłownik w **TRYB PROGRAMOWANIA PILOTA MASTER** poprzez 2-krotne wyłączenie i włączenie zasilanie siłownika.

MOBILUS MOTOR SP. Z O.O.

ul. Miętowa 37,
61-680 Poznań, PL
tel. +48 61 825 81 11
fax +48 61 825 80 52

www.mobilus.pl

NIP 972-10-78-008
REGON 634538898
KRS 0000188418
kapitał zakładowy 496,000.00PLN
Sąd Rejonowy w Poznaniu XXI
Wydział Gospodarczy KRS

NOTATKI

C.D. 5.1. PROGRAMOWANIE KANAŁÓW - WARIANT A

5. W pilocie w zakładce ustawienia dla danego kanału wybrać z listy pozycję **PROGRAMOWANIE**.
6. Aktywować funkcję programowania poprzez przytrzymanie jednego z klawiszy pilota: **● / ⇄ (F2)**. Aktywna operacja powoduje, że ikona zmienia kolor [niebieski, szary].
7. Siłownik **MOBILUS ERS** zarejestruje pilot jako **MASTER**, wykona delikatny ruch **GÓRA/DÓŁ**, zgaśnie zielona dioda w przycisku i siłownik przejdzie w **TRYB PRACY**. Siłownik **MOBILUS ER** zarejestruje pilot jako **MASTER**, wykona delikatny ruch **GÓRA/DÓŁ** i siłownik przejdzie w **TRYB PRACY**.

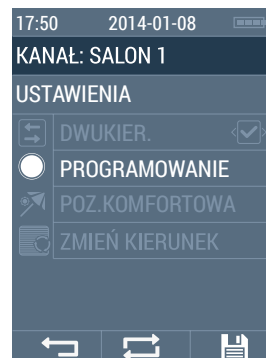

5.2. PROGRAMOWANIE KANAŁÓW - WARIANT B

1. W trybie normalnej pracy pilota, na ekranie **STEROWANIE RĘCZNE KANAŁY** wybrać kanał (klawisze **◀ / ▶**), który chcemy zaprogramować. Następnie przejść do zakładki **USTAWIENIA > ZARZĄDZANIE > KANAŁY**.
2. **SIŁOWNIK MOBILUS ERS**: wprowadzić siłownik w **TRYB PROGRAMOWANIA PILOTA MASTER**. Przycisnąć na 5 sekund **PRZYCIŚNIK PROGRAMOWANIA** w siłowniku lub 2-krotnie wyłączyć i włączyć zasilanie siłownika lub zresetować siłownik do ustawień fabrycznych. **SIŁOWNIK SERIA ER**: wprowadzić siłownik w **TRYB PROGRAMOWANIA PILOTA MASTER** poprzez 2-krotne wyłączenie i włączyć zasilanie siłownika;
3. Przycisnąć jednocześnie klawisze **▲ / ●**. Na ekranie pojawi się ikona **●** - zmieniająca kolor [czerwony/ szary] - symbolizująca rozpoczęcie programowania.
4. Siłownik **MOBILUS ERS** zarejestruje pilot jako **MASTER**, wykona delikatny ruch **GÓRA/DÓŁ**, zgaśnie zielona dioda w przycisku i siłownik przejdzie w **TRYB PRACY**. Siłownik **MOBILUS ER** zarejestruje pilot jako **MASTER**, wykona delikatny ruch **GÓRA/DÓŁ** i siłownik przejdzie w **TRYB PRACY**.

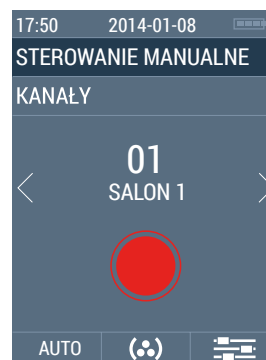

5.3. POZYCJA KOMFORT - PROGRAMOWANIE - WARIANT A

UWAGA!!! Pozycja komfort możliwa jest do zapamiętania jedynie w siłownikach z radiem i elektronicznymi krańcówkami: **MOBILUS M35_ER_, M45_ER_**

Programowanie pozycji komfort dla aktualnie oferowanych siłowników marki Mobilus Motor.

1. W trybie normalnej pracy pilota, na ekranie **STEROWANIE RĘCZNE KANAŁY** wybrać kanał (klawisze **◀ / ▶**), który chcemy zaprogramować.
2. Ustawić pozycję rolety, którą chcemy zapamiętać jako **POZYCJĘ KOMFORT**.
3. Przycisnąć klawisz **●** przez min. 15 sekund.
4. Na ekranie pojawi się ikona **➤** - zmieniająca kolor [czerwony/ szary] - symbolizująca rozpoczęcie programowania.

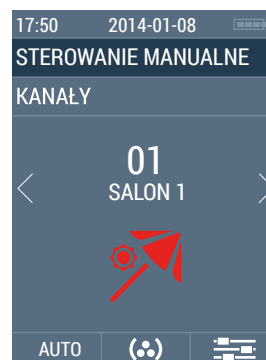

5.4. POZYCJA KOMFORT - PROGRAMOWANIE - WARIANT B

Pozycja komfort to pozycja rolety, która została ustawiona jako pożądana przez użytkownika - np. rolety zamknięte w 70% i wywołana z poziomu pilota.

Programowanie pozycji komfort dla siłowników marki Mobilus Motor.

1. W trybie normalnej pracy pilota, na ekranie **STEROWANIE RĘCZNE KANAŁY** wybrać kanał (klawisze **◀ / ▶**), który chcemy zaprogramować.
2. Ustawić pozycję rolety, którą chcemy zapamiętać jako **POZYCJĘ KOMFORT**.

MOBILUS MOTOR SP. Z O.O.

ul. Miętowa 37,
61-680 Poznań, PL
tel. +48 61 825 81 11
fax +48 61 825 80 52







www.mobilus.pl

NIP 972-10-78-008
REGON 634538898
KRS 0000188418

kapitał zakładowy 496,000.00PLN
Sąd Rejonowy w Poznaniu XXI
Wydział Gospodarczy KRS



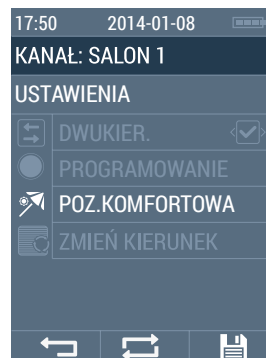

NOTATKI

C.D. 5.4. POZYCJA KOMFORT - PROGRAMOWANIE - WARIANT B

3. Wejść w tryb **USTAWIENIA** - nacisnąć przez około 5 sek. klawisz  (**F3**).
4. Następnie przejść do zakładki **USTAWIENIA > ZARZĄDZANIE > KANAŁY**.
5. Z listy wybrać ponownie kanał, dla którego chcemy zapamiętać pozycję komfort (klawisze  / ) , następnie klawisz  (**F3**).
6. W zakładce ustawienia dla danego kanału wybrać pozycję  **POZ. KOMFORTOWA**.
7. Aktywować funkcję programowania poprzez przytrzymanie jednego z klawiszy pilota:  /  (**F2**). Aktywna operacja powoduje, że ikona zmienia kolor [niebieski, szary].



5.5. POZYCJA KOMFORT - WYWOŁYWANIE

1. W trybie normalnej pracy pilota, na ekranie **STEROWANIE RĘCZNE KANAŁY** wybrać kanał (klawisze  / ) , dla którego chcemy wywołać wcześniej zaprogramowaną **POZYCJĘ KOMFORT**.
2. Przycisnąć klawisz  przez min. 3 sekundy.
3. Na ekranie pojawi się ikona  - zmieniająca kolor [niebieski/ szary].
4. Roleta wysunie się do zaprogramowanej pozycji.

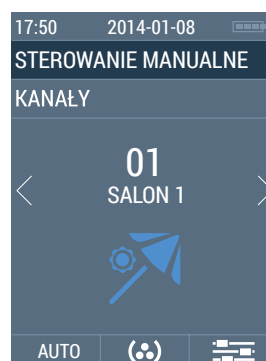

6. KONSERWACJA URZĄDZENIA

1. Do czyszczenia urządzenia używaj miękkiej szmatki (np. mikrofibra), zwilżonej w wodzie. Następnie wytrzyj urządzenie do sucha.
2. Nie używać środków chemicznych.
3. Unikaj używania w pomieszczeniach zabrudzonych i zapyłonych.
4. Nie używać urządzenia przy temperaturach większych lub mniejszych od deklarowanego zakresu.
5. Nie otwierać urządzenia - pod rygorem utraty gwarancji.
6. Urządzenie wrażliwe na upuszczanie, rzucanie.

7. NAPRAWA

W przypadku jakichkolwiek pytań należy skontaktować się ze sprzedawcą.

Należy podać następujące informacje: opis zdarzenia, błędu, warunki w jakich doszło do awarii.

8. OCHRONA ŚRODOWISKA



Niniejsze urządzenie zostało oznakowane zgodnie z Dyrektywą WEEE (2002/96/EC), dotyczącą zużytego sprzętu elektrycznego i elektronicznego. Zapewniając prawidłowe złomowanie przyczyniają się Państwo do ograniczenia ryzyka wystąpienia negatywnego wpływu produktu na środowisko i zdrowie ludzi, które mogłoby zaistnieć w przypadku niewłaściwej utylizacji urządzenia.

Symbol umieszczony na produkcie lub dołączonych do niego dokumentach oznacza, że niniejszy produkt nie jest klasyfikowany jako odpad z gospodarstwa domowego. Urządzenie należy oddać do odpowiedniego punktu utylizacji odpadów w celu recyklingu. Aby uzyskać dodatkowe informacje dotyczące recyklingu niniejszego produktu należy skontaktować się z przedstawicielem władz lokalnych, dostawcą usług utylizacji odpadów lub sklepem, gdzie nabyto produkt.